

# CAVE-TEK

## TeamUp S12+ PTZ 攝影機

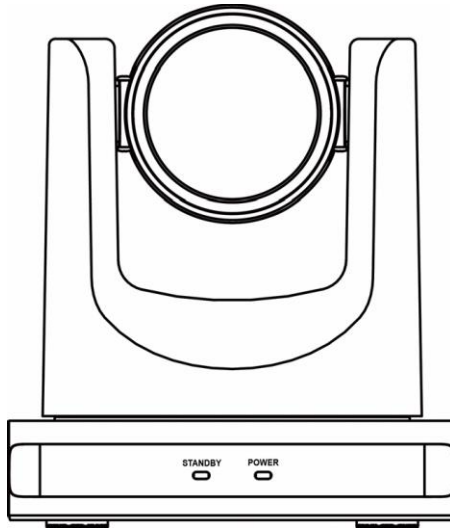

用戶指南  
中文版 (V1.1)

## 目錄

1	包裝	1
2	快速安裝	1
3	關於 S12 攝影機	2
3.1	介面	2
3.2	外觀及尺寸	2
3.3	遙控器	3
3.4	RS-232 控制介面	4
3.5	Serial 傳輸控制	4
4	GUI 設定	5
4.1	選單 MENU	5
4.2	曝光 EXPOSURE	5
4.3	顏色 COLOR	6
4.4	影像 IMAGE	6
4.5	P/T/Z	7
4.6	降噪 NOISE REDUCTION	7
4.7	設定 SETUP	8
4.8	傳輸設定 COMMUNICATION SETUP	8
4.9	回復預設值 RESTORE DEFAULT	9
5	網路功能與設定	10
5.1	支援作業系統	10
5.2	快速安裝指南	10
5.3	網路連線方式	10
5.4	透過網路控制攝影機	10
5.5	攝影機設定	13
5.6	影像設定	14

## 1 包裝

打開產品包裝盒，您將找到以下配件：

品項	數量
TeamUp S12+ 攝影機	1
AC 變壓器	1
電源線	1
USB 線	1
遙控器	1
快速安裝指南	1

## 2 快速安裝

- 1) 請先參考以下連接圖。
- 2) 連接變壓器與電源，開啟電源開關後，確認前面板電源指示燈已經亮起。
- 3) 當攝影機開機後，攝影機將進行初始化，進行攝影機水平垂直轉動到系統預設位置。  
(附註: 若使用者有設定預設點 0 位置，攝影機將轉動到預設點 0 位置。)

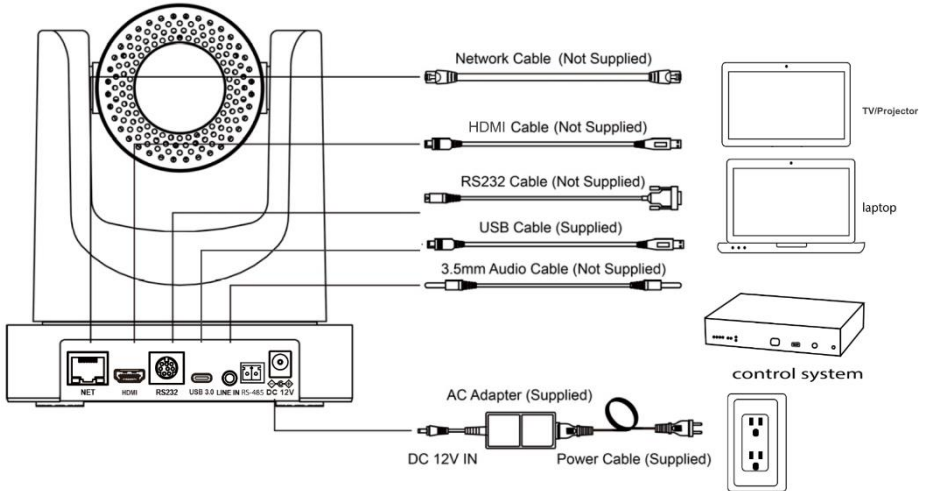

### 3 關於 S12+ 攝影機

#### 3.1 介面

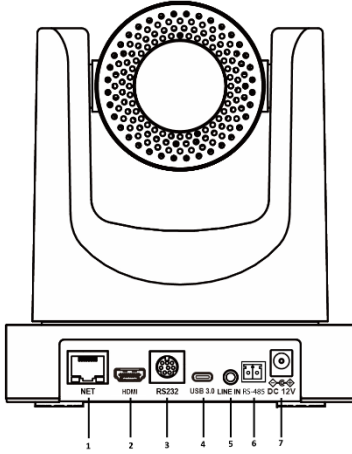

項目	名稱
1	網路
2	HDMI
3	RS232 IN
4	USB 3.0
5	LINE IN
6	RS-485 IN
7	DC 12V 電源

#### 3.2 外觀及尺寸

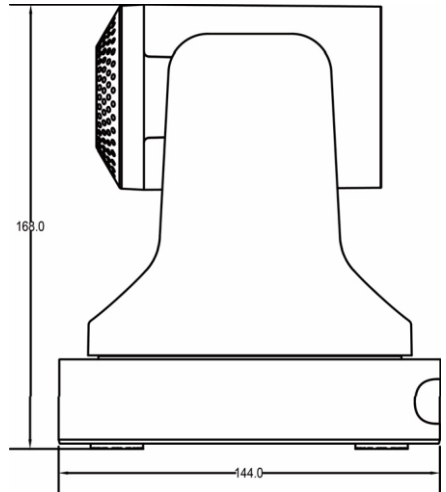
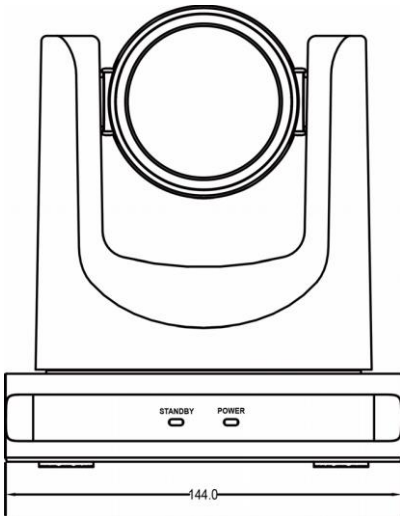

### 3.3 遙控器

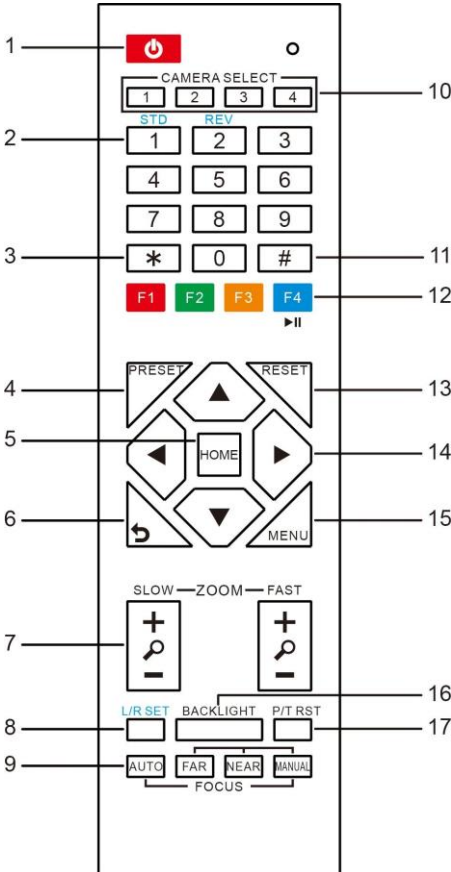

**說明**

**1. Standby Key**

關閉攝影機進入待機狀態。

**2. Number Key**

設定預設點/攝影機轉到該預設點

**3. \*Key**

功能鍵 (\*)

**4. Preset Key**

設定/儲存預設點

設定預設點: [SET PRESET] + Number 鍵 (0-9)

**5. HOME Key**

儲存設定/將攝影機回復到預設點

**6. Return Key**

回上一層

**7. Zoom Key**

慢速 Zoom In [+] or Zoom Out [-]  
快速 Zoom In [+] or Zoom Out [-]

**8. Left/Right Setting Key**

同時按下此鍵與 1 鍵(或 2), 調整水平轉向方向

- L/R Set +1[STD]: 正常方向.
- L/R Set +2[REV]: 相反方向.

**9. Focus Key**

調整 Focus.

[AUTO] / [FAR] / [NEAR] / [MANUAL].

**10. Selection Key**

選擇要控制的攝影機

**11. #Key**

功能鍵 (\*)

**12. IR Remote Control Key**

[\*]+[#]+[F1]~[F4]: 指定攝影機編號

**13. Reset Key**

清除預設點設定

[RESET] + Number 鍵 (0-9)

[\*]+[#]+[CLEAR PRESET]: 清除所有預設點

**14. PTZ Control Key**

按下箭頭按鍵進行攝影機鏡頭水平 / 垂直移動

**15. Menu Key**

進入或離開 OSD Menu 選單

**16. Backlight Key**

啟動或停用背光補償.

**17. PTZ Reset Key**

PTZ 功能自我測試. (工程用)

**18. Special Function Key**

[\*]+[#]+[1]: 顯示英文選單

[\*]+[#]+[3]: 顯示中文選單

[\*]+[#]+[4]: 顯示 IP 位址

[\*]+[#]+[6]: 重置系統設定

[\*]+[#]+[8]: 顯示韌體資訊

[\*]+[#]+[9]: 設定畫面垂直翻轉

[#]+[\*]+[4]: 設定為 DHCP 模式

[\*]+[#]+[Manual]: 重置網路設定.

[\*]+[#]+[F1]~[F4]: 指定攝影機到 1~4 號攝影機

### 3.4 RS-232 控制介面

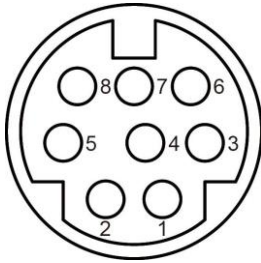

編號	功能
1	DTR
2	DSR
3	TXD
4	GND
5	RXD
6	GND
7	IR OUT
8	NC

以下是攝影機與 Windows DB-9 對應腳位：

攝影機	Windows DB-9
1.DTR	1.CD
2.DSR	2.RXD
3.TXD	3.TXD
4.GND	4.DTR
5.RXD	5.GND
6.GND	6.DSR
7.IR OUT	7.RTS
8.NC	8.CTS
	9.RI

以下是攝影機與 Mini DIN 對應腳位：

Camera	Mini DIN
1.DTR	1.DTR
2.DSR	2.DSR
3.TXD	3.TXD
4.GND	4.GND
5.RXD	5.RXD
6.GND	6.GND
7.IR OUT	7.NC
8.NC	8.NC

### 3.5 Serial 傳輸控制

- RS232 傳輸控制

以下是透過 RS232 控制攝影機的參數設定：

Baud rate: 2400/4800/9600/38400 bit/s;

Starting Position: 1 bit

Data bit: 8 bits

Stop bit: 1 bit

Check digit: None

- 攝影機控制命令

詳細的 VISCA/Pelco-D/Pelco-P 傳輸規格與命令，請至 [www.cave-tek.com](http://www.cave-tek.com)。

## 4 GUI 設定

### 4.1 選單 MENU

按下 [MENU] 按鈕叫出 OSD 選單，使用方向鍵來控制指標，按下 [HOME] 鍵可以進入選取的子選單。

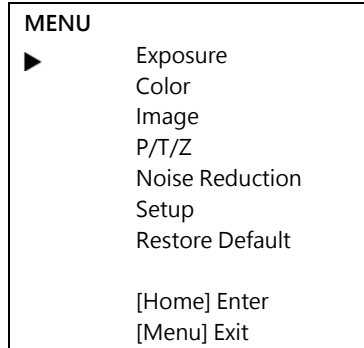

### 4.2 曝光 EXPOSURE

將游標移動至 [EXPOSURE]，按下 [HOME] 鍵進入曝光設定選單，如下圖所示：

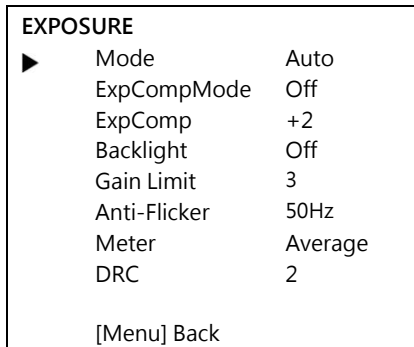

**Mode:** 曝光模式, Auto, Manual, SAE, AAE, Bright.

**ExpCompMode:** 曝光補償模式, On, Off (Effective only in Auto mode).

**ExpComp:** 曝光補償設定值, -7~7 (僅在 ExpCompMode 項目為 On 時顯示).

**Backlight:** 設定背光補償, On, Off (僅在 Auto 模式顯示).

**Bright:** 亮度控制 0~17 (僅在 Bright 模式顯示).

**Gain Limit:** 設定最大 Gain 值範圍, 0 ~ 15 (僅在 Auto, SAE, AAE, Bright 模式顯示).

**Anti-Flicker:** 防止影像抖動設定, Off, 50Hz, 60Hz (僅在 Auto, AAE, Bright 模式顯示).

**Meter:** Average, Center, Smart, Top.

**DRC:** DRC 強度, 0 ~ 8.

### 4.3 顏色 COLOR

將游標移動至[COLOR] · 按下 [HOME] 鍵進入曝光設定選單 · 如下圖所示：

COLOR		
▶	WB Mode	Auto
	RG Tuning	0
	BG Tuning	0
	Saturation	100%
	Hue	7
	AWB Sens	High
[Menu] Back		

**WB-Mode:** 白平衡模式, Auto, Indoor, Outdoor, One Push, Manual, VAR.

**RG Tuning:** R Gain 校正, -10 ~ +10 (Effective only in Auto, One Push, VAR mode).

**BG Tuning:** B Gain 校正, -10 ~ +10 (Effective only in Auto, One Push, VAR mode).

**Saturation:** 60% ~ 200%.

**Hue:** 0 ~ 14.

**AWB Sens:** 白平衡靈敏度, Low, Middle, High.

### 4.4 影像 IMAGE

將游標移動至 [IMAGE] · 按下 [HOME] 鍵進入影像設定選單 · 如下圖所示：

IMAGE		
▶	Luminance	6
	Contrast	8
	Sharpness	3
	Flip-H	Off
	Flip-V	Off
	B&W-Mode	Off
	Gamma	0.5
	Style	Clarity
[Menu] Back		

**Luminance:** 0 ~ 14.

**Contrast:** 0 ~ 14.

**Sharpness:** Auto, 0 ~ 15.

**Flip-H:** On, Off.

**Flip-V:** On, Off.

**B&W-Mode:** On, Off.

**Gamma:** Default, 0.45, 0.5, 0.56, 0.63.



**Style:** Default, Norm, Clarity, Clarity (LED), Bright, Soft, 5S.

#### 4.5 P/T/Z

將游標移動至 [P/T/Z] · 按下 [HOME] 鍵進入 P/T/Z 設定選單 · 如下圖所示：

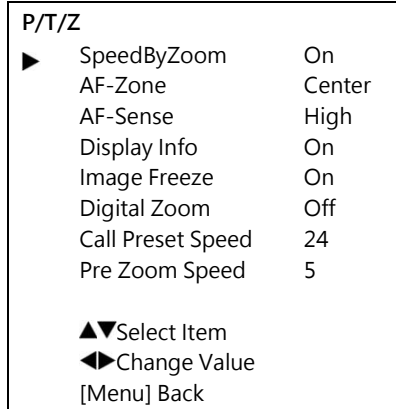

**SpeedByZoom:** On, Off.

**AF-Zone:** Top, Center, Bottom.

**AF-Sense:** Low, Normal, High.

**L/R Set:** STD, REV.

**Display Info:** On, Off.

**Image Freeze:** On, Off.

**Call Preset Speed:** 1 ~ 24.

#### 4.6 降噪 NOISE REDUCTION

將游標移動至 [NOISE REDUCTION] · 按下 [HOME] 鍵進入 P/T/Z 設定選單 · 如下圖所示：

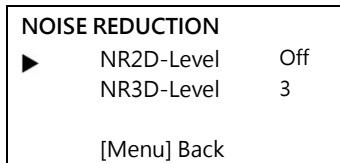

**NR2D Level:** 2D 降噪, Off, Auto, 1 ~ 5.

**NR3D Level:** 3D 降噪, Off, 1 ~ 8.

## 4.7 設定 SETUP

將游標移動至 [SETUP] · 按下 [HOME] 鍵進入系統設定選單 · 如下圖所示：

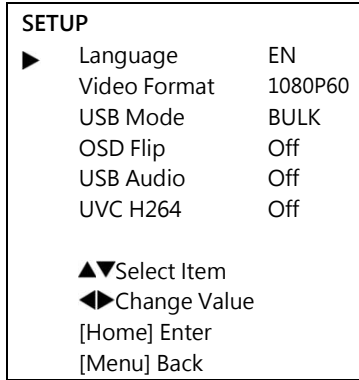

**Language:** EN, Chinese, Russian.

**Video Format:** 1080P60, 1080P50, 1080P30, 1080P25, 720P60, 720P50

**USB Mode:** BULK, ISOC.

**OSD Flip:** On, Off.

**USB Audio:** On, Off.

**UVC H264:** On, Off.

## 4.8 傳輸設定 COMMUNICATION SETUP

將游標移動至 [COMMUNICATION SETUP] · 按下 [HOME] 鍵進入傳輸設定選單 · 如下圖所示：

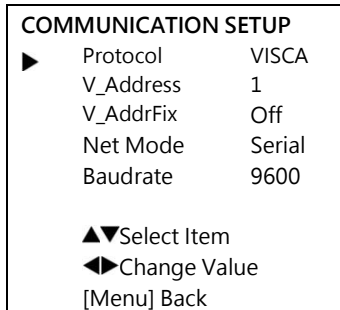

**Protocol:** Auto, VISCA, PELCO-D, PELCO-P.

**V\_Address:** 1 ~ 7. (僅在 Auto, VISCA 協定開啟).

**V\_AddrFix:** On, Off

**P\_D\_Address:** 0 ~ 254. (僅在 PELCO-D 協定開啟).

**P\_P\_Address:** 0 ~ 31. (僅在 PELCO-P 協定開啟).

**Net Mode:** 設定 Serial 網路控制模式, Serial, Paral.

Baudrate: 2400, 4800, 9600, 38400.

#### 4.9 回復預設值 RESTORE DEFAULT

將游標移動至 [RESTORE DEFAULT] · 按下 [HOME] 鍵進行系統重置 · 如下圖所示：

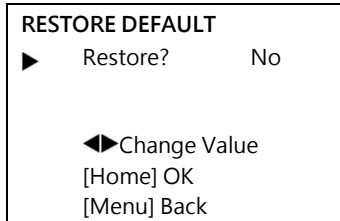

回復: 確認回到系統預設值? Yes, No.

附註: 按下 [HOME] 鍵確認後 · 所有攝影機參數以及 IR 遙控器位置與 VISICA 位置將恢復為預設值。

## 5 網路功能與設定

### 5.1 支援作業系統

作業系統: Windows 7/8/10, Mac OS X, Linux, Android

網路協定: TCP/IP

系統需求: Intel Duo Core /256M RAM/40G HDD/ DirectX 9.0 或以上的顯示卡。

### 5.2 快速安裝指南

- 1) 使用網路線從攝影機的網路孔連接到外部網路或電腦。
- 2) 打開攝影機電源。
- 3) 當網路正常連線時，攝影機上的網路燈號將亮起。(綠燈表示連線狀況，橘燈表示資料傳輸)

### 5.3 網路連線方式

兩種網路連線方式：

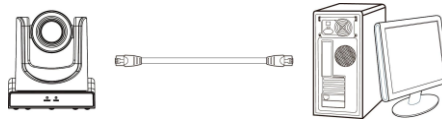

第一種，直接與電腦連接。



第二種，透過網路設備連接。

### 5.4 透過網路控制攝影機

#### 5.4.1 設定攝影機 IP 位址

攝影機預設 IP 位址為 192.168.100.88，您亦可以透過遙控器執行快捷鍵，[\*]+[#]+[4]，於 OSD 顯示 IP 位址。

IP 位址可從攝影機網頁設定，請登入網頁管理頁面，然後切換至 "Network > LAN Settings"，進行 IP 位址設定。

此外，系統還提供遙控器快捷鍵進行網路 IP 位址重置，請按下[\*]+[#]+[Manual]執行網路 IP 位址重置，IP 位址將回復到預設 IP 位址 (192.168.100.88)

**Lan Settings**  
IP Configuration Type: Fixed IP Address  
IP Address: 192.168.100.88  
Subnet Mask: 255.255.255.0  
Gateway: 192.168.100.1  
DNS Address:  
MAC Address: D4 E0 8E 5A 3A 13  
Apply Cancel

**Port Settings**  
HTTP Port number: 80 (80)  
RTSP Port: 554 (554)  
PTZ Port: 5678 (5678)

**Control Protocol Settings**  
Visca Address: 1 (1-7)  
Pelco-D Address: 0 (0-255)  
Pelco-P Address: 0 (0-31)

**RTMP Settings**  
First stream:  On  Off  Video  Audio  
MRL: rtmp://192.168.100.138/live/stream0  
Second stream:  On  Off  Video  Audio  
MRL: rtmp://192.168.100.138/live/stream1

**RTSP Settings**  
RTSP Auth:  On  Off

**ONVIF Settings**  
ONVIF:  On  Off  
ONVIF Auth:  On  Off

**Multicast Settings**  
Multicast:  On  Off  
Address: 224.1.2.3  
Port: 6688

**SDK Settings**  
Active Connection:  On  Off  
Address: 192.168.100.138  
Port: 1234

**NTP Settings**  
NTP time sync:  On  Off  
Server address:  
Time interval: 1440 minutes  
Main time show:  On  Off  
Position: X 0 Y 0 (0-100)  
Sub time show:  On  Off  
Position: X 0 Y 0 (0-100)  
Apply Cancel

### 5.4.2 登入網頁管理頁面

打開瀏覽器，並輸入 192.168.100.88 進入攝影機管理頁面，您將會看到以下登入畫面，請輸入登入帳號與密碼。(預設帳號：admin，預設密碼：admin)



登入成功後，您將看到以下畫面：



註：攝影機畫面預覽需使用 VLC Plug-in，請使用 IE 瀏覽器並安裝 VLC 套件。

### 5.4.3 透過網路串流瀏覽攝影機畫面 (以 VLC player 為例)

**Step 1** 打開 VLC media player.

**Step 2** 開啟 "Media > Open Network Stream"，如以下所示：

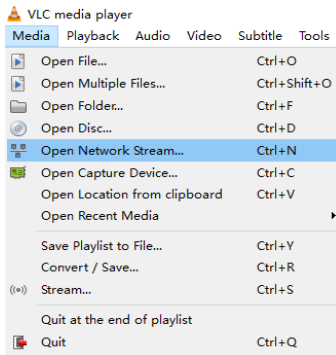

**Step 3** 輸入 URL 位址：

rtsp://ip: port number/1 (第一串流)；

rtsp://ip: port number/2 (第二串流)。

**Step 4** 完成。

註： RTSP 預設連接 Port 為 554.

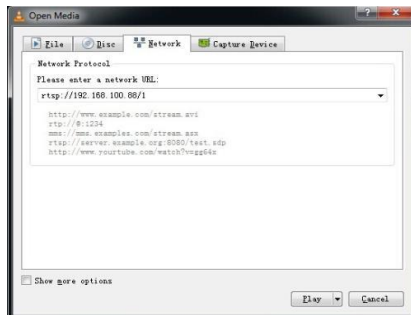

## 5.5 攝影機設定

### 5.5.1 攝影機設定首頁

#### A. 攝影機預覽畫面

#### B. PTZ 控制

PTZ 控制按鈕：上下左右 Home 按鈕如下。

Pan Speed : 1 ~ 24,

Tilt Speed : 1 ~ 20.

Zoom In/Zoom out : 畫面放大縮小

Focus In/Focus Out : 聚焦位置遠近

Set/Call:設定或呼叫預設值。

方法 1: 移動到目標位置後，將儲存的位置編號輸入 Preset 輸入框。

方法 2: 移動到目標位置後，在儲存的位置編號後輸入名稱並按下 Set。

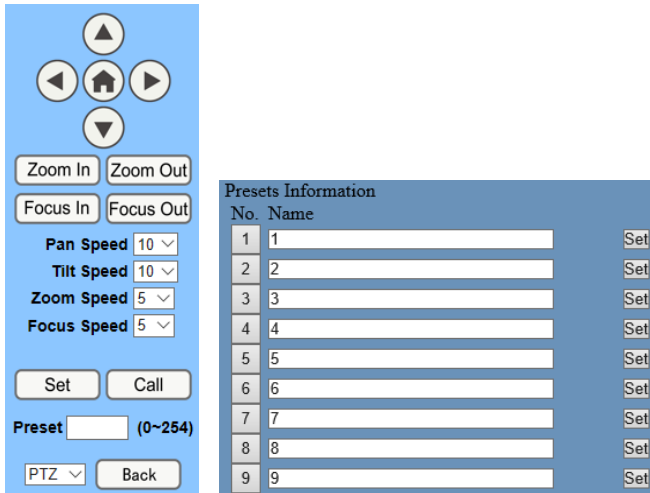

PTZ / MENU: 切換下拉選單，決定操作 PTZ 或是 MENU 選單。

#### C. 切換網頁語系

Language

Chinese/English/Russian

## 5.6 影像設定

**Video Settings**

Video Format:

Encode Level:

**First stream**

Encode Protocol:

Resolution:

Bit Rate:  (32~20480) kbps

Frame Rate:  fps

I Key Frame Interval:  (2~150)

Bit Rate Control:  CBR  VBR

Fluctuate Level:

Slice Split Enable:  On  Off

Split Mode:  Fixed blocks  Fixed bytes

Slice Size:  blocks/bytes

**Second stream**

Encode Protocol:

Resolution:

Bit Rate:  (32~6144) kbps

Frame Rate:  fps

I Key Frame Interval:  (2~150)

Bit Rate Control:  CBR  VBR

Fluctuate Level:

Slice Split Enable:  On  Off

Split Mode:  Fixed blocks  Fixed bytes

Slice Size:  blocks/bytes

### 1) 影像格式 Video Format

支援 50Hz (PAL) · 60Hz (NTSC) · Dial Priority 三種模式。

### 2) 壓縮等級 Encode Level

支援 baseline · mainprofile · highprofile · svc-t 四種模式。

### 3) 壓縮協定 Encode Protocol

支援 H.264, H.265 and MJPEG 三種格式。

### 4) 解析度 Resolution

第一串流支援 1920x1080, 1280x720, 1024x576, 960x540, 640x480, 640x360.

第二串流支援 1280x720, 1024x576, 720x576 (50Hz support), 720x480 (60Hz support), 720x408, 640x360, 480x270, 320x240, 320x180



**5) 碼流 Bit Rate**

設定串流 Bit Rate.

**6) Frame Rate**

設定串流 Frame Rate.

**7) I Key Frame Interval**

設定 I Frame 的間隔時間。

**8) Bit Rate 控制**

固定 Constant Bit Rate: 壓縮串流使用固定 Bit Rate.

變動 Variable Bit Rate: 壓縮串流使用變動 Bit Rate.

**9) Fluctuate Level**

設定 Fluctuate Level · 1 ~ 6.

**10) Slice Split Enable**

啟用/停用 slice split function.

**11) Split Mode**

設定 split mode : Fixed blocks, Fixed bytes.

**12) Slice Size**

設定 Slice Size.

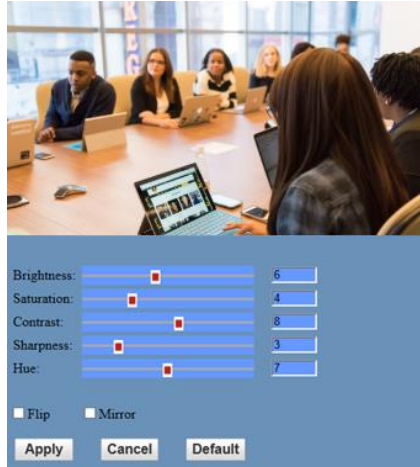
**5.6.1 影像設定****1) Brightness**

0~14,( 預設值為 6)

**2) Saturation**

0~14, (預設值為 4)

**3) Contrast**

0~14, (預設值為 8)

**4) Sharpness**

0~15, (預設值為 3)

**5) Hue**

0~14, (預設值為 7)

**6) Flip & Mirror**

上下顛倒或是左右顛倒

**5.6.2 聲音設定**

**Audio Settings**

Audio Switch: On ▾

Audio Type: AAC ▾

Sample Rate: 48K ▾

Bit Rate: 96K ▾

Input Type: Line in ▾

Input Vol L : 8 (-97~30) db

Input Vol R : 8 (-97~30) db

ADTS Options: Off ▾

Apply Cancel

**1) 聲音設定**

啟動或停用聲音

**2) 聲音類別**

AAC.

**3) 取樣率 Sample Rate**

44.1K 與 48K

**4) Bit Rate**

Bit rate 96K, 128K, 256K

**5) Input Type**

line in.

**6) Input Vol L**

左聲道音量大小

**7) Input Vol R**

右聲道音量大小

**8) ADTS Options**

On, Off.

### 5.6.3 系統設定



The screenshot shows a configuration window with a blue background. It is divided into two main sections: 'Initialize' and 'User'.  
In the 'Initialize' section, there is a 'Work Mode' dropdown menu set to 'RTSP' and a 'Reboot' button.  
In the 'User' section, there are four input fields: 'UserName' (containing 'admin'), 'Passwd' (masked with dots), 'Guest' (containing 'guest'), and another 'Passwd' (masked with dots).  
At the bottom right, there are 'Apply' and 'Cancel' buttons.

#### 1) 運作模式

RTSP, SDK, Multicast. (預設值為 RTSP)

#### 2) 重新啟動

執行重新啟動

#### 3) 用戶名稱與密碼

修改密碼 (支援字母與數字).

### 5.6.4 網路設定

The screenshot displays the configuration interface for the CAVE-TEK TeamUp S12+ camera, organized into several sections:

- Lan Settings:** IP Configuration Type is set to 'Fixed IP Address'. IP Address is 192.168.100.88, Subnet Mask is 255.255.255.0, Gateway is 192.168.100.1, and DNS Address is 8.8.8.8. The MAC Address is D4 E0 8E 5A 3A 13.
- Port Settings:** HTTP Port number is 80 (80), RTSP Port is 554 (554), and PTZ Port is 5678 (5678).
- Control Protocol Settings:** Visca Address is 1 (1~7), Pelco-D Address is 0 (0~255), and Pelco-P Address is 0 (0~31).
- RTMP Settings:** First stream is enabled with Video and Audio, MRL is rtmp://192.168.100.138/live/stream0. Second stream is also enabled with Video and Audio, MRL is rtmp://192.168.100.138/live/stream1.
- RTSP Settings:** RTSP Auth is enabled.
- ONVIF Settings:** ONVIF and ONVIF Auth are both enabled.
- Multicast Settings:** Multicast is enabled, Address is 224.1.2.3, and Port is 6688.
- SDK Settings:** Active Connection is enabled, Address is 192.168.100.138, and Port is 1234.
- NTP Settings:** NTP time sync is enabled, Server address is blank, and Time interval is 1440 minutes.
- Main time show:** Enabled.
- Position:** X is 0, Y is 0 (0~100).
- Sub time show:** Enabled.
- Position:** X is 0, Y is 0 (0~100).

## 1) LAN 設定

預設 IP 位址為 192.168.100.88, MAC address 無法修改。

## 2) Port 設定

### A. HTTP Port

設定 HTTP Port (預設值為 80)

### B. RTSP Port

設定 RTSP Port (預設值為 554)

### C. PTZ Port

設定 PTZ Port (預設值為 5678)

## 3) 攝影機控制協定設定

設定 Visca 位址, Pelco-D 位址, Pelco-P 位址

## 4) RTMP 設定

設定 RTMP 參數：啟用或停用聲音或影像以及設定串流 URL 位址。

**5) RTSP 設定**

設定 RTSP auth.

**6) ONVIF 設定**

設定 ONVIF and ONVIF auth.

**7) Multicast 設定**

設定 multicast. 設定 multicast 位址 (預設值為 224.1.2.3) 與連接 port (預設值為 6688, 6688 是第一串流的 multicast port; 6690 是第二串流的 multicast port).

**8) SDK 設定**

設定 SDK 連線. 預設值為 192.168.100.138 預設 Port 為 1234

**9) NTP 設定**

設定 NTP time 同步設定,顯示時間資訊於攝影機畫面。設定顯示座標。

**5.6.5 裝置資訊**

裝置資訊如下顯示：

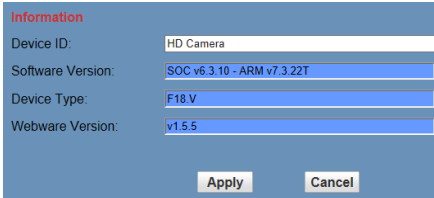

Information	
Device ID:	HD Camera
Software Version:	SOC v6.3.10 - ARM v7.3.22T
Device Type:	F18.V
Webware Version:	v1.5.5

Apply Cancel

V1.1\_20220407